

Zenfone Max<sup>®</sup> M2

**ZB633KL**  
ユーザーマニュアル



## 安全に使用していただくために

### ガイドライン



交通安全を最優先してください。乗り物の運転中は本機を使用しないことを強くお勧めします。



本機は0°~35°Cの周囲温度でご使用ください。



モバイル機器の使用が禁止されている制限区域内では本機の電源を切ってください。医療機器や燃料が近くにある場所、建設現場、爆破作業が行われている場所、病院や空港、映画館など、電子機器の使用が制限されている場所では、その規則や規制などに従ってください。



本機専用のACアダプターとケーブルを使用してください。入力定格は本機の底部に記載があります。ACアダプターが対応していることを確認してください。



損傷のある電源コードや周辺機器を使用しないでください。



本機を乾いた状態で使用・保管してください。液体・雨・湿気を避けてください。



本機をX線装置(ベルトコンベアー)に通すことは問題ありませんが、磁気センサや磁気ワンドはお避けください。



本機の画面はガラス製です。ガラスが割れてしまった場合は、使用を中止し割れたガラス部分に触れないでください。修理が必要な場合は、ASUSコールセンターにご依頼ください。



イヤホンやヘッドホンからの過度な音圧は、難聴などの聴覚障害の原因となる場合があります。ボリュームコントロールやイコライザーを基準値以外に設定した場合、イヤホンやヘッドホンの出力電圧が増加し音圧が高くなる場合があります。ご注意ください。



本機のお手入れの際は、電源を切りACアダプターを取り外してください。本機の画面のお手入れの際は、清潔なセルローススポンジやセーム布のみを使用してください。



修理が必要な場合は、ASUSコールセンターにご依頼ください。

## 廃棄・リサイクルについて



バッテリーは製造元が指定する物をご使用ください。それ以外の物を使用した場合、爆発や本機の故障の原因となります。バッテリー廃棄の際は電子機器の廃棄に関する地域の条例等に従ってください。



本機のバッテリーを通常ゴミとして廃棄しないでください。廃棄の際は地域の条例等に従ってください。



本機を通常ゴミとして廃棄しないでください。本機はリサイクル可能な設計がされています。廃棄の際は電子機器の廃棄に関する地域の条例等に従ってください。



本機を火中に投げないでください。回路をショートさせないでください。分解しないでください。



### 警告:

Cancer and Reproductive Harm-  
[www.P65Warnings.ca.gov](http://www.P65Warnings.ca.gov)

## ZenTalk ファンフォーラム

[http://www.asus.com/zentalk/global\\_forward.php](http://www.asus.com/zentalk/global_forward.php)



---

**注意:** 本マニュアルに記載のアプリの説明は参考用です。実際のものとは異なる場合があります。

---

# もくじ

<b>1</b>	<b>製品の概要</b>	
	ようこそ!.....	7
	使用する前に.....	8
	初めて使用する.....	14
	タッチスクリーンを使用する.....	15
<b>2</b>	<b>ホーム画面</b>	
	<b>ホーム画面の機能.....</b>	<b>18</b>
	ホーム画面.....	18
	クイック設定.....	19
	通知.....	20
	<b>ホーム画面のカスタマイズ.....</b>	<b>21</b>
	ウィジェット.....	21
	壁紙.....	22
	日付と時間の設定.....	23
	着信音や警告音の設定.....	23
	<b>ロック画面.....</b>	<b>24</b>
	ロック画面のカスタマイズ.....	24
	<b>指紋センサー.....</b>	<b>25</b>
	ASUSフォンを初めて使用する.....	25
	設定画面で指紋を設定する.....	26
	<b>フェイスアンロック.....</b>	<b>27</b>
	設定からフェイスアンロックを設定する.....	27
<b>3</b>	<b>仕事は楽しく、遊びはもっと楽しく</b>	
	<b>Chrome.....</b>	<b>30</b>
	Chromeの起動.....	30
	ページを共有する.....	31
	ブックマーク.....	31
	閲覧データの消去.....	31
	<b>Gmail.....</b>	<b>32</b>
	<b>Googleカレンダー.....</b>	<b>33</b>
	予定の作成.....	33
	予定の編集と削除.....	33
	リマインダーの作成.....	34
	通知の編集と削除.....	34
<b>4</b>	<b>コミュニケーション</b>	
	<b>スタイリッシュに通話する.....</b>	<b>35</b>
	デュアルSIMカード設定.....	35
	電話.....	37
	通話する.....	39
	通話を受ける.....	39
	その他の通話オプション.....	40
	複数の通話の管理.....	40



	<b>連絡先を管理する</b> .....	<b>41</b>
	連絡先の設定 .....	41
	プロフィールの設定 .....	41
	連絡先の追加 .....	42
	お気に入りの連絡先をマークする .....	43
	<b>メッセージの送信など</b> .....	<b>44</b>
	メッセージ .....	44
<b>5</b>	<b>エンターテインメントセンターとして</b>	
	<b>ヘッドセットの使用</b> .....	<b>45</b>
	オーディオジャックへの接続 .....	45
	<b>Google Play Music</b> .....	<b>46</b>
<b>6</b>	<b>カメラ機能</b>	
	<b>写真・動画の撮影</b> .....	<b>47</b>
	カメラアプリを起動する .....	47
	<b>フォトを使用する</b> .....	<b>48</b>
	撮影場所の表示 .....	48
	フォトのファイルを共有する .....	49
	フォトからファイルを削除 .....	49
	画像の編集 .....	49
<b>7</b>	<b>Wi-Fi、Bluetoothなど</b>	
	<b>モバイルネットワーク</b> .....	<b>50</b>
	モバイルネットワークを有効にする .....	50
	<b>Wi-Fi</b> .....	<b>50</b>
	Wi-Fi を有効にする .....	50
	Wi-Fi ネットワークへの接続 .....	51
	Wi-Fi の無効化 .....	51
	<b>Bluetooth</b> .....	<b>51</b>
	Bluetoothの有効化 .....	51
	本機とBluetoothデバイスのペアリング .....	52
	本機とBluetoothデバイスのペアリングの解除 .....	52
	<b>テザリング</b> .....	<b>53</b>
	Wi-Fi ホットスポット .....	53
	Bluetoothテザリング .....	54
<b>8</b>	<b>旅行と地図</b>	
	<b>時計</b> .....	<b>55</b>
	時計 .....	55
	アラームクロック .....	56
	ストップウォッチ .....	56
	タイマー .....	57
<b>9</b>	<b>アプリ</b>	
	<b>Zenの特別なツール</b> .....	<b>58</b>
	電卓 .....	58
	音声レコーダ .....	59

<b>10</b>	<b>Zenのお手入れ</b>	
	<b>本機を最新状態に保つ</b> .....	<b>61</b>
	システム更新 .....	61
	ストレージ .....	61
	バックアップ .....	61
	リセット .....	61
	セキュリティ .....	62
	<b>付録</b>	
	<b>安全に関する情報</b> .....	<b>65</b>
	<b>ご注意</b> .....	<b>67</b>

# はじめに

# 1

## ようこそ!

本機は分かりやすく使用しやすい専用ユーザーインターフェースを採用しています

ASUS ZenUIはASUS タブレット/スマートフォン専用で、感覚的に設計されています。専用アプリだけでなく各種アプリも含まれており、気に入ったアプリが必ず見つかるはずです。



### カメラ

PixelMaster技術の採用により、決定的な瞬間を鮮やかで高品質な画像や動画で撮影することができます。



### メッセージ

メッセージに絵文字やステッカーを追加したり、位置情報の共有やメッセージのアーカイブ、送信者のブロック機能など、便利な機能が満載です。写真と動画の撮影も可能で、それらのファイルの共有も可能です。

**注意:** ASUS Zen UI アプリの利用可能な機能はASUSスマートフォン/タブレットのモデル、地域により異なります。利用可能なアプリはホーム画面を下から上方向にスワイプすると、確認することができます。

## 使用する前に

### 製品の概要

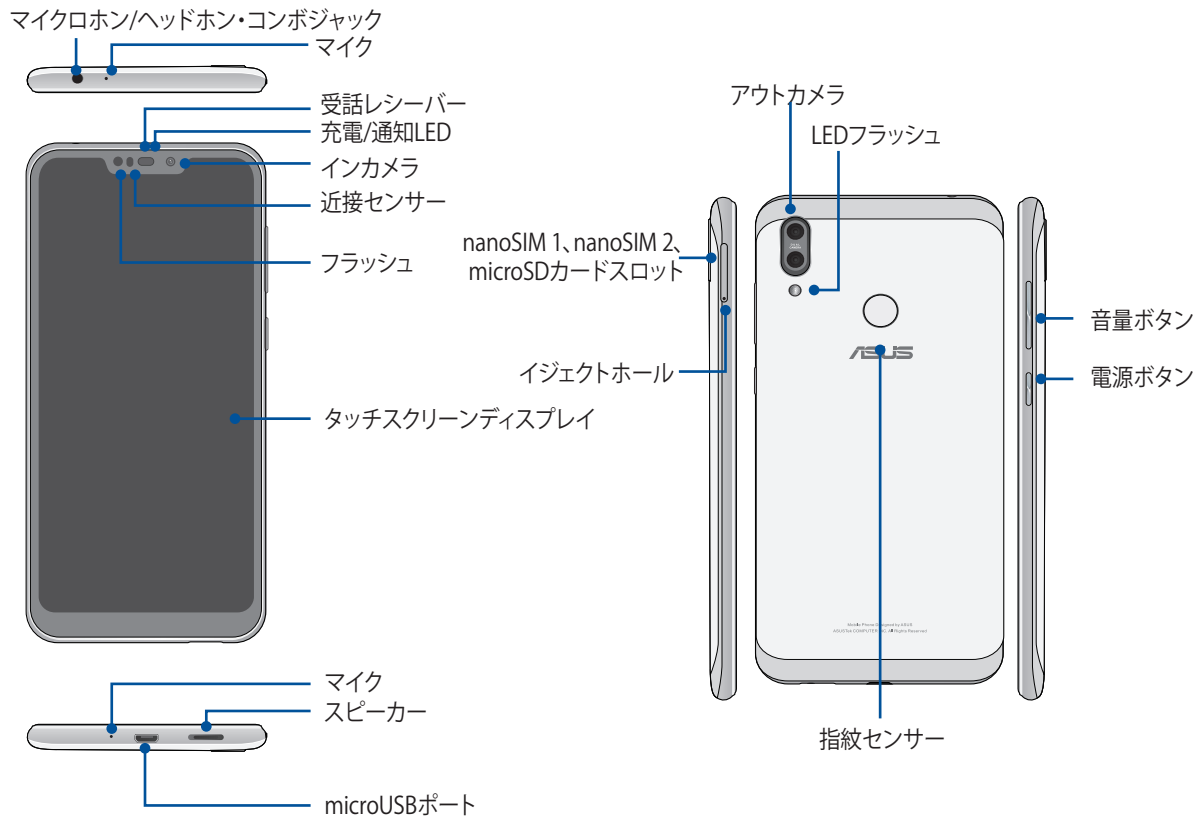

#### 警告:

- ネットワーク接続とバッテリーの問題を防ぐには:
  - アンテナの近くに金属ステッカー等を貼らないでください。
  - 金属製の保護ケースを使用しないでください。
  - 通話やモバイルデータ通信などを利用する場合は、手や物でアンテナ部分を覆わないでください。
- ASUS製品対応の保護フィルムの使用をお勧めします。ASUS製品非対応の保護フィルムを使用した場合、センサー等の誤作動の原因となる恐れがあります。

**注意:** 本機には数種類のフラッシュメモリーカード (microSD™、microSDHC™、microSDXC™) を書き込み、読み取ることのできる高速のカードリーダーが内蔵されています。

#### 重要:

- 保護フィルムを使用する場合は、近接センサを遮らない物をご使用ください。
- 本機、特にタッチスクリーンは常に乾いた状態に保ってください。水などの液体が付着すると、タッチスクリーンの故障の原因となる可能性があります。

## nanoSIMカード/メモリーカードを取り付ける

本機にはnanoSIMカードスロットが2基搭載されており、GSM、W-CDMA、FDD-LTE、TDD-LTE帯域をサポートしています。

**注意:** コネクターの損傷を防ぐため、標準のnanoSIMカードをご使用ください。SIMアダプターを装着して使用する、またはカッターで加工したものを使用しないでください。

本機はmicroSD™、microSDHC™、microSDXC™ カードをサポートしています。最大容量は2 TBです。

**注意:**

- 特定のメモリーカードは、本機と互換性がない場合があります。データの消失、本機やメモリーカードの不具合を防ぐため、互換性のあるメモリーカードのみをご使用ください。
- microSDカードは別途お買い求めください。

**警告:** nanoSIMカード/メモリーカードの取り扱いには、十分な注意が必要です。ASUSはnanoSIMカード/メモリーカードに生じたいかなるデータの損失や損害についての責任を負いません。

### 手順

1. 付属のカードトレイ用イジェクトピンをこのホールに挿入し、カードトレイを取り出します。

**警告:**

- カバーを取り外す際は、スロットカバーや指の爪を損傷しないよう、ご注意ください。
- 無理にスロットカバーを曲げたり、開いたりしないでください。
- 先の尖った工具や溶剤で本機を取り扱わないでください。本機に傷が付く恐れがあります。

2. nanoSIMカード/microSDカードを各スロットに入れます。

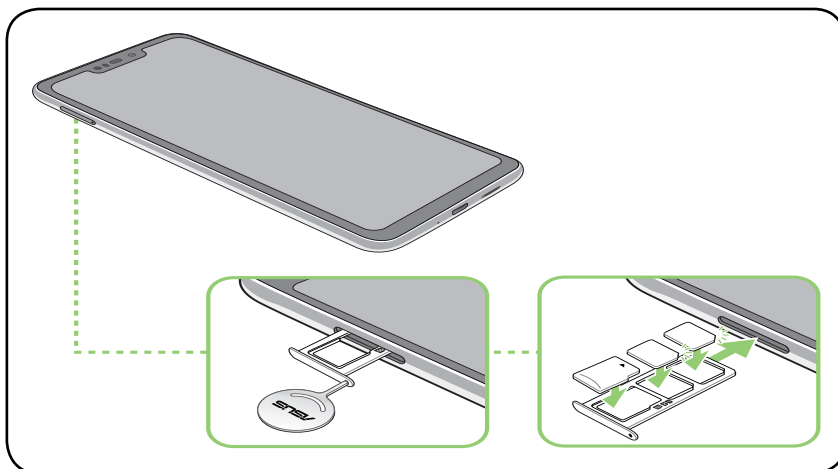



3. トレイが所定の位置に収まるまで静かに押し込みます。

**重要:**

- 本機にはnanoSIMカードスロットが2基搭載されており、GSM、W-CDMA、FDD-LTE、TDD-LTE帯域をサポートしています。SIM1/SIM2のnanoSIMカードスロットはともに、4G/3G/2G回線の接続に対応しています。ただしSIMカードを2枚挿入して、LTE回線を同時に使用することはできません。またVoLTEによる通話は、メインSIMに設定されたスロット側のみで使用可能です。
- 4G/3G/2G回線の互換性は地域によって異なります。互換性は、ご契約の通信事業者ご確認ください。

## nanoSIMカード/メモリーカードを取り外す

### 警告:

- nanoSIMカード/メモリーカードの取り扱いには、十分な注意が必要です。ASUSはnanoSIMカード/メモリーカードに生じたいかなるデータの損失や損害についての責任を負いません。
- メモリーカードの取り外しの際は、適切な手順で安全に取り外してください。メモリーカードを取り出すには、画面上部から下方向にスワイプし、 → 「ストレージ」をタップし、ポータブルストレージの下にある「SDカード」の横の  をタップします。

### 手順

1. 付属のカードトレイ用イジェクトピンをこのホールに挿入し、カードトレイを取り出します。

### 警告:

- カバーを取り外す際は、スロットカバーや指の爪を損傷しないよう、ご注意ください。
- 無理にスロットカバーを曲げたり、開いたりしないでください。
- 先の尖った工具や溶剤で本機を取り扱わないでください。本機に傷が付く恐れがあります。

2. カードスロットからnanoSIMまたはmicroSDカードを取り外します。

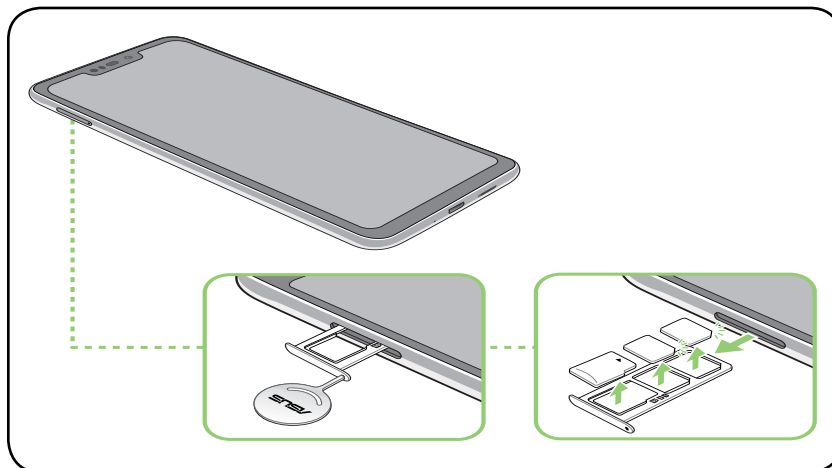

3. トレイが所定の位置に収まるまで静かに押し込みます。

## 本機の充電

本機は部分的に充電された状態で出荷されていますが、初めて使用する際は、完全に充電する必要があります。本機を充電する前に、次の重要な注意事項および注意をお読みください。

### 重要:

- ACアダプターとmicroUSBケーブルは保護フィルムを剥がしてからご使用ください。
- 電源コンセントにACアダプターを接続する際は、入力定格が適切かどうかをご確認ください。100~240VのコンセントにACアダプターを接続してください。
- 本機ACアダプターの出力電圧は +5V=2A、10Wです。
- 本機をACアダプターに接続しているときは、電源コンセントや電源タップの近くでご使用ください。
- 使用しないときは電源コンセントからACアダプターを抜いてください。節電に繋がります。
- 本機の上に物を置いたり落としたりしないでください。

### 警告:

- 充電中に本機が熱くなる場合があります。これは正常ですが、異常に熱くなった場合は本機からmicroUSBケーブルを抜き、ASUSコールセンターへ本機及びACアダプターとケーブルを送付してください。
- 本機およびACアダプター、USBケーブルを末永くお使いいただくため、充電する前に、USBケーブル、ACアダプター、および本機が正しく接続されていることを確認してください。

### 手順

1. ACアダプターにUSBケーブルを接続します。
2. ASUSスマートフォンにmicroUSBケーブルを接続します。
3. 電源コンセントにACアダプターを接続します。

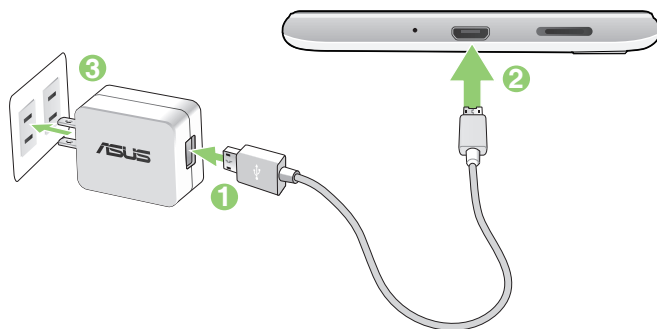

---

**重要:**

- 本機をACアダプターに接続しているときは、電源コンセントや電源タップの近くでご使用ください。
- コンピューターと本機を接続して充電する場合は、microUSBケーブルをコンピューターのUSBポートに接続してください。
- 気温が35°C以上になる環境では充電しないでください。
- 初めてバッテリーを使用する場合は、バッテリーを完全に充電してからご使用ください(約8時間)。バッテリーの寿命を延ばすことに繋がります。
- バッテリーの充電状態は以下のアイコンで示されます。



---

**注意:**

- 安全にお使いいただくためにも、必ず製品に付属のACアダプターとケーブルをご使用ください。付属のACアダプターとケーブル以外の物を使用した場合、本機の故障及び発熱や爆発による火傷やケガの原因となる恐れがあります。
- 安全にお使いいただくためにも、必ず付属のACアダプターとケーブルで本機を充電してください。
- アダプターへの入力電圧はAC100V~240Vです。本機の出力電圧は+5V=2A、10Wです。

- 
4. 充電が完了したら本機からUSBケーブルを抜き、その後で電源コンセントからACアダプターのプラグを抜いてください。

---

**注意:**

- 充電中も本機を使用することができますが、充電時間は長くなります。
  - コンピューターのUSBポート経由でデバイスを充電するには、本機を電源オフかスリープモードにする必要があります。コンピューター経由での充電は、通常の方法よりも充電に時間がかかります。
  - コンピューターのUSBポートからの供給電力が十分でない場合は、本機をコンセントに接続し充電することをお勧めします。
-



## 本機の電源をオン/オフにする

### 本機の電源をオンにする

本機の電源をオンにするには、本機が振動して起動するまで電源ボタンを押し続けます。

### 本機の電源をオフにする

手順

1. 画面がオフになっている場合は、電源ボタンを押してオンにします。画面がロックされている場合は、デバイスの画面のロックを解除します。
2. 電源ボタンを長押しし、メッセージが表示されたら「**電源を切る**」をタップします。

### スリープモード

スリープモードにするには電源ボタンを1度押します。

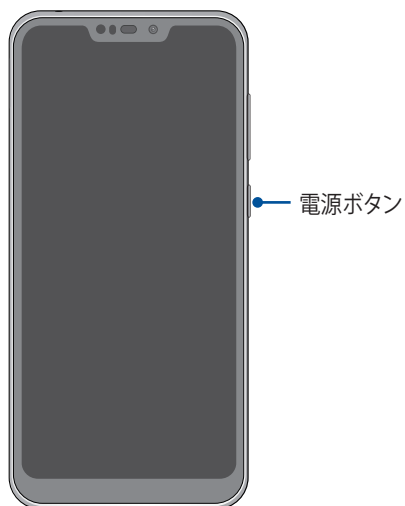

## 初めて使用する

本機の電源を初めてオンにすると、セットアップウィザードが起動します。画面上の指示に従って、モバイルネットワークとWi-Fi、セキュリティ機能、同期アカウント等を設定します。

GoogleアカウントまたはASUSアカウントでセットアップを実行してください。GoogleアカウントまたはASUSアカウントをお持ちでない場合は、アカウントを作成してください。

## Googleアカウント

Googleアカウントを使用すると、Android OSの機能を全て利用することができます。

- 場所を選ばず情報の閲覧と管理を行います。
- 全てのデータを自動的にバックアップします。
- どこからでも便利なGoogleサービスを活用することができます。

## ASUSアカウント

ASUSのアカウントを作成すると、以下の特典をご利用いただけます。

- ASUSの提供するサービスと製品保証の利用。
- ASUSの新製品情報。

## バッテリーを長持ちさせるには

バッテリーを賢く使うことで、より快適に本機をご使用いただけます。バッテリーの消費を抑えるためのヒントをぜひご活用ください。

- 使用していない実行中のアプリをすべて閉じます。
- 使用しないときは、電源ボタンを押してスリープモードにします。
- ディスプレイの輝度を下げます。
- スピーカーの音量を下げます。
- Wi-Fi 機能を無効にします。
- Bluetooth機能を無効にします。
- 画面の自動回転機能を無効にします。
- すべての自動同期機能を無効にします。

## タッチスクリーンを使用する

タッチスクリーン上でこれらの操作を行い、アプリの起動や設定画面の起動を行います。

### アプリの起動

アプリを起動するには、アプリをタップします。

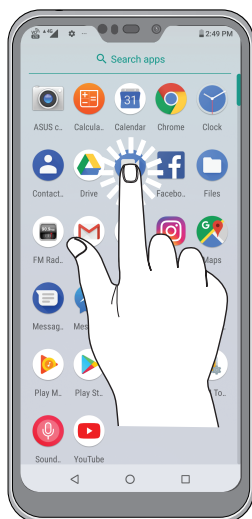

### 項目の移動や削除

以下のいずれかの手順を行います。

- アプリやウィジェットを移動するには、長押しし移動先までドラッグします。
- ホーム画面からアプリやウィジェットを削除するには、長押しし  をタップします。



## ページまたは画面を切り替える

以下のいずれかの手順を行います。

- 指を左または右方向にスワイプすると、画面表示が切り替わります。Google 検索を起動することもできます。
- 指を上または下方向にスクロールすると、ウェブページや項目のリストが切り替わります。

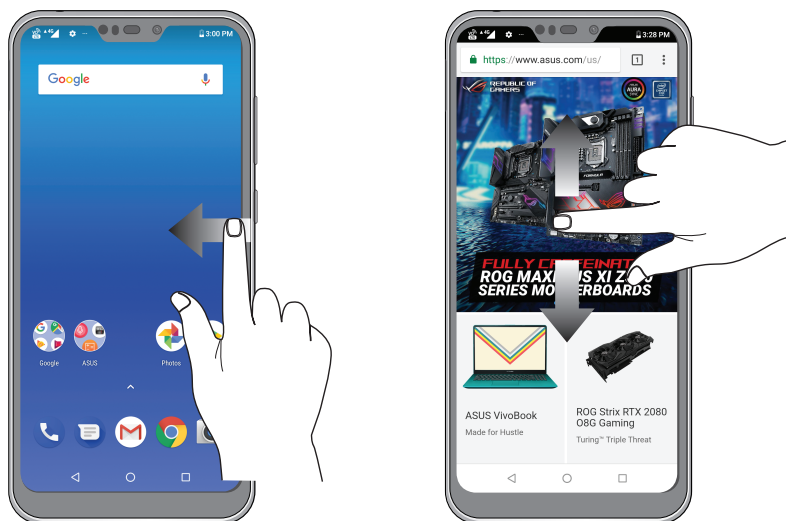

## ズームイン

タッチパネル上で2本の指先の間隔を広げます。

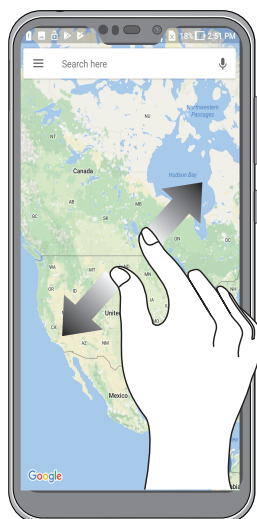

## ズームアウト

タッチパネル上で2本の指先の間隔を狭めます。



---

**注意:** スマートフォンの画面に合うように特別に設計されているウェブページでは、ズームできない場合があります。

---

# ホーム画面

# 2

## ホーム画面の機能

### ホーム画面

ホーム画面では、重要な予定の通知や、アプリとシステムの更新、天気予報、テキストメッセージの受信が可能です。



## クイック設定

クイック設定パネルは、タップ操作1つだけで本機のワイヤレス機能などの設定を開くことができます。これらの各機能はアイコンで表示されます。

クイック設定パネルを起動するには、画面上部から下方向に2回スワイプします。

**注意:** 黒いアイコンは機能が有効に、グレーのアイコンは無効になっていることを示しています。

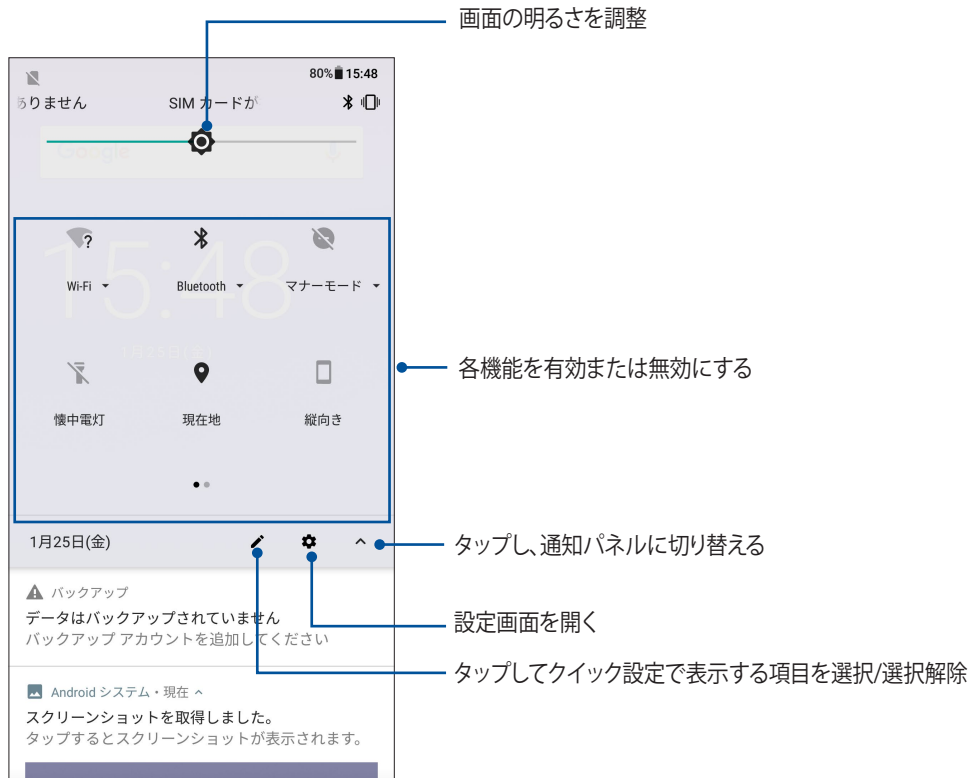

## 機能を追加する

クイック設定パネルに機能を追加する

- クイック設定を起動し  をタップします。
- 「**タイルを追加するにはドラッグしてください**」の項目まで上方向にスワイプします。
- 「**タイルを追加するにはドラッグしてください**」の項目から追加する機能のアイコンをタップして上にドラッグすると、クイック設定パネルに追加されます。
- ← をタップすると、クイック設定の通知パネルに戻ります。

## 機能を削除する

クイック設定パネルから機能を削除する

- クイック設定を起動し  をタップします。
- クイック設定パネルにあるアイコンをタップして「**削除するにはここにドラッグ**」の項目までドラッグすると、クイック設定パネルから削除されます。

## 通知

通知パネルには、最近行なった更新と変更が表示されます。多くはデータやシステムに関連するものです。通知パネルを起動するには、画面上部から下方向にスワイプします。





## ホーム画面のカスタマイズ

壁紙のカスタマイズ、ウィジェットの追加などが可能です。ページを追加し、ホーム画面上でより多くのアプリやウィジェットにアクセスすることも可能です。

ホーム画面の管理を起動するには、ホーム画面の空いている部分を長押しします。

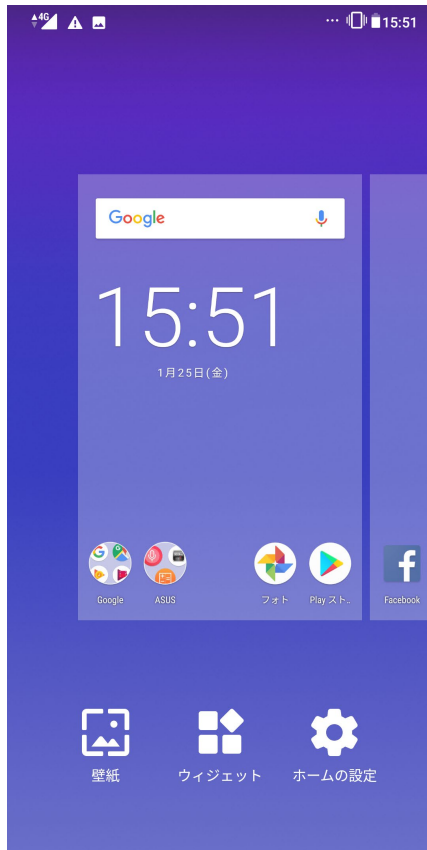

## ウィジェット

ホーム画面にウィジェットを追加することができます。ウィジェットは天気予報、カレンダーの予定の情報、バッテリーの状態などを提供します。

### ウィジェットの追加

ウィジェットを追加する

1. ホーム画面の何も表示されていないエリアを長押しし、「**ウィジェット**」を選択します。
2. ウィジェット画面からウィジェットを長押しし、ホーム画面の何も表示されていないエリアまでドラッグします。

### ウィジェットの削除

ホーム画面の削除したいウィジェットを長押しし、画面上部の「**削除**」までドラッグします。

## 壁紙

ホーム画面の壁紙をカスタマイズすることができます。ホーム画面のコンテンツを読み易くするため、壁紙の色合いを半透明にすることができます。また、壁紙を動画(ライブ壁紙)に設定することもできます。



## 壁紙を適用する

手順

1. ホーム画面の何も表示されていないエリアを長押しし、「壁紙」を選択します。
2. 「フォト」または「壁紙」から壁紙を選択します。
3. 「壁紙の設定」をタップします。

---

**注意:** 「設定」→「ディスプレイ」→「壁紙」からも壁紙の設定が可能です。

---

## 日付と時間の設定

デフォルト設定では、ホーム画面に表示された日付と時刻は、通信事業者の設定に自動的に同期するように設定されています。

手順

1. 以下のいずれかの方法で設定画面を起動します。
  - ・ クイック設定を起動し  をタップします。
  - ・ ホーム画面の下から上方向にスワイプし、「設定」をタップします。
2. 設定画面を下にスクロールし、「システム」→「日付と時刻」を選択します。
3. 「日付と時刻の自動設定」と「タイムゾーンの自動設定」を「オフ」にします。
4. 日時の調整を行ないます。
5. タイムゾーンを選択します。
6. 24時間形式で表示することもできます。

---

**注意:** 次の項目も併せてご参照ください。 [時計](#)

---

## 着信音や警告音の設定

スマートフォンの着信音やテキストメッセージ、メール、予定のアラートの通知音などを設定します。また、ダイヤルパッドのタッチ操作音やタッチ音、画面ロック音の有効/無効の設定、バイブの設定を選択することができます。

手順

1. 以下のいずれかの方法で設定画面を起動します。
  - ・ クイック設定を起動し  をタップします。
  - ・ ホーム画面の下から上方向にスワイプし、「設定」をタップします。
2. 「音」を選択し、音声の設定を行ないます。

## ロック画面

デフォルト設定では、ロック画面は本機の電源を入れた後、またはスリープモードからウェイクアップした後に表示されます。ロック画面でタッチスクリーンをスワイプすると、Android OSが起動します。

ロック画面をカスタマイズし、モバイルデータやアプリへのアクセスを制限することができます。

### ロック画面のカスタマイズ

次の手順で、ロック画面のデフォルト設定である「スワイプ」から別の設定に変更することができます。

1. クイック設定を起動し  をタップします。
2. 「セキュリティと現在地情報」を選択します。



3. 次の画面で、「画面ロック」をタップします。



4. 使用したい設定を選択します。

---

**注意:** 詳細は次の項目をご参照ください。[セキュリティ](#)

---

## 指紋センサー

指紋センサーで指紋を登録し指紋認証を行なうことで、他のユーザーの不正なアクセスを防ぐことができます。指紋認証により、本機のロック解除、通話の発信、データへのアクセスが可能です。指紋を登録する際は、画面をロックする方法も設定する必要があります。

### ASUSフォンを初めて使用する

本機を初めて使用する場合に指紋を設定する方法

1. 指紋センサーと指紋を登録する指に汚れが付いていないこと、乾いていることを確認します。
2. 「ようこそ」の画面上の指示に従い、「携帯電話を保護する」画面で「指紋を設定する」を選択します。
3. 「指紋を追加」をタップし、画面をロックする方法を選択し、指示に従い、指紋を登録する画面に進みます。
4. 本機の背面にある指紋スキャナーに、登録する指の指紋を様々な角度で繰り返しスキャンし、指紋が認識されたら「次へ」をクリックします。



5. 「完了」をタップし設定を完了します。

## 設定画面で指紋を設定する

### 手順

1. 指紋センサーと登録する指に汚れが付いていないこと、乾いていることを確認します。
2. 以下のいずれかの方法で設定画面を起動します。
  - ・ クイック設定を起動し  をタップします。
  - ・ ホーム画面の下から上方向にスワイプし、「設定」をタップします。
3. 設定画面を下方向にスクロールし「セキュリティと現在地情報」→「指紋認証」を選択します。



4. スマートフォンが保護されている場合は、解除します。続いて、手順に従い指紋認証に失敗したときの画面ロックの解除方法を設定します。

**注意:** 詳細は次の項目をご参照ください。[セキュリティ](#)

5. 「指紋を追加」をタップします。

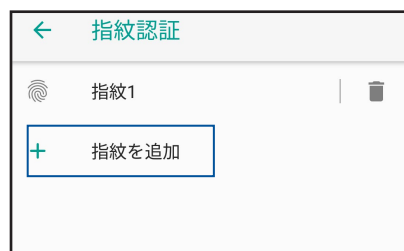

6. 指紋スキャナーに登録する指の指紋を、認識されるまで様々な角度で繰り返しスキャンします。
7. 「完了」をタップし設定を完了します。

## フェイスアンロック

フェイスアンロックを使用すれば、他のユーザーの不正なアクセスを防ぐことができます。本機のディスプレイを起動して画面を見るだけで、ロックを解除して本機のホーム画面に1秒でアクセスすることができます。フェイスアンロックをセットアップする際は、画面をロックする方法も設定する必要があります。

### 設定からフェイスアンロックを設定する

手順

- 以下のいずれかの方法で設定画面を起動します。
  - クイック設定を起動し  をタップします。
  - ホーム画面の下から上方向にスワイプし、「設定」をタップします。
- 設定画面を下方向にスクロールし、「セキュリティと現在地情報」→「顔認証」を選択します。



3. 「次へ」をタップします。
4. 手順に従って、認証に失敗したときの画面ロックの解除方法を設定します。

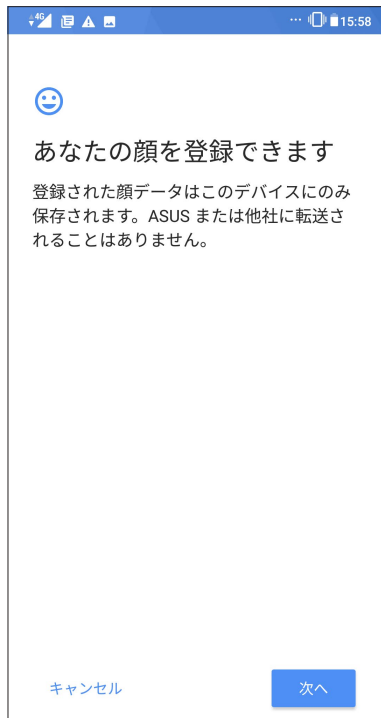

5. ロック画面での通知方法を選択し、「完了」をタップします。

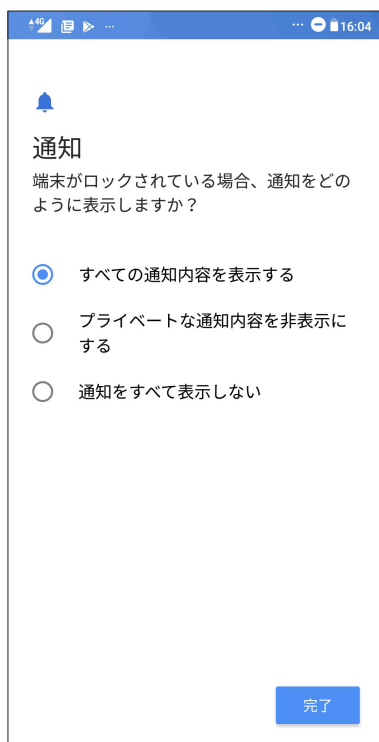



6. 「次へ」をタップし、指示に従って顔を登録します。



7. 終了した後に「ONにする」をタップすると、顔認証が有効になりロックが解除されます。

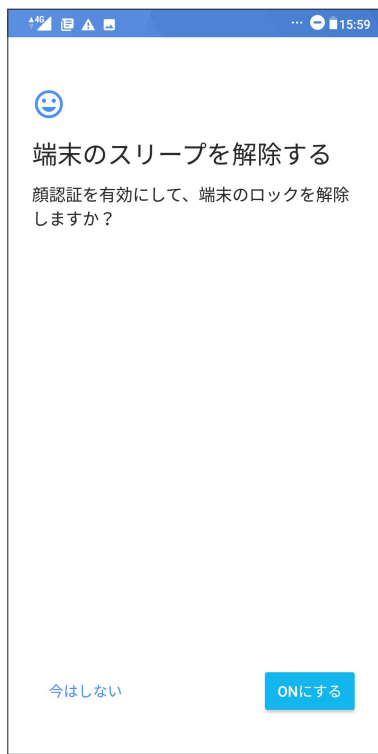

**注意:**

- フェイスアンロック機能を使用するときは、口と鼻が隠れないよう、また目は閉じないでください。
- サングラスを着用している、または光が十分でない場合は、認証に失敗することがあります。

# 仕事は楽しく、遊びはもっと楽しく

# 3

## Chrome

Android 版Chrome ではデスクトップ版Chrome同様、安全で高速かつ安定したブラウジングがお楽しみいただけます。Google アカウントでサインインすれば、その他のデバイスとの間で、タブやブックマーク、履歴を同期することができます。アカウント未作成の場合は作成してください。[Google アカウント](#)

---

**注意:** Google アカウントの作成については、次の項目をご参照ください。[Gmail](#)

---

**重要:** インターネットサーフィンやインターネット関連のタスクを行なう場合、本機をWi-Fiまたはモバイルネットワークに接続する必要があります。詳細は次の項目をご参照ください。[Wi-Fi、Bluetoothなど](#)

---

## Chrome の起動

ホーム画面でChrome を起動します。次のいずれかの操作で起動します。

-  をタップします。
- ホーム画面の下から上方向にスワイプし、「Google」→「Chrome」をタップします。



## ページを共有する



興味のあるページを本機からメールアカウントやクラウドストレージアカウント、Bluetooth、その他のASUSスマートフォンアプリを使用して、他のユーザーと共有することができます。

1. Chrome を起動します。
2. ウェブページで  → 「共有...」の順にタップします。
3. ページを共有する際に媒体として利用するアカウントまたはアプリをタップします。

## ブックマーク

お気に入りのページやウェブサイトをブックマークし、後で閲覧することができます。

手順

そのページから  →  の順にタップします。お気に入りのページを参照する場合は、 → 「ブックマーク」をタップし、参照したいページを選択します。

## 閲覧データの消去

本機に一時的に保存されている閲覧データを消去することで、Chrome での読み込みにかかる時間を短縮することができます。閲覧データには、履歴やキャッシュ、cookie、サイトデータ、保存されたパスワード、オートフィルデータが含まれます。

1. ブラウザを起動します。
2.  → 「設定」→ 「プライバシー」→ 「閲覧履歴データを消去する」の順にタップします。
3. 消去したい閲覧データを選択します。
4. 「データを消去」をクリックします。

## Gmail

Gmailを使用しGoogleアカウントを作成すると、メールの送受信と閲覧はもちろん、Googleに関連するサービスとアプリを利用することができます。また、GmailでYahooアカウントや職場のメールアカウント等、他のメールアカウントをセットアップすることができます。

---

**重要:** メールアカウントの追加、追加したアカウントでのメールの送受信の際は、本機をWi-Fiまたはモバイルネットワークに接続する必要があります。詳細は次の項目をご参照ください。[Wi-Fi、Bluetoothなど](#)

---

### Googleアカウントをセットアップする

1. ホーム画面から  をタップします。
2. 「**メールアドレスを追加**」をタップします。
3. 「**Google**」を選択します。
4. メールアドレスを入力します。新しいGoogleアカウントを作成するには、「**アカウント作成**」をタップします。
5. 次の手順に従い、Googleアカウントにサインインします。

---

**注意:** 本機で仕事用のアカウントを作成する場合は、ネットワーク管理者にメール設定の詳細をご確認ください。

---





## Googleカレンダー

重要な予定、通知を作成し、スケジュールを管理することができます。作成/編集した予定は、ログインした全てのGoogle カレンダーのバージョンと自動的に同期されます。



### 予定の作成

手順

1. ホーム画面から「Google」→「カレンダー」をタップします。
2. **+** をタップし、「予定」をタップします。
3. 予定の名前を入力して、日付と時刻を選択します。終日の予定、または繰り返す予定として設定することができます。
  - 終日: 「終日」の欄のスライダーを右に移動します。
  - 繰り返し: 「詳細オプション」→  をタップし、繰り返しの頻度を選択します。
4. タイムゾーンを設定するには、「詳細オプション」→  をタップし、タイムゾーンを表示したい国を選択します。
5. 「場所」の欄に場所に関する情報を入力します。
6.  をタップし、予定に関する通知を表示する時間を選択/設定することができます。
7. 「ユーザーを招待」の欄に招待したい人のメールアドレスを入力します。
8. 「メモの追加」の欄または「添付ファイルを追加」の欄で、メモや添付ファイルを追加することもできます。
9. 完了したら「保存」をタップします。

### 予定の編集と削除

手順

1. ホーム画面から「Google」→「カレンダー」をタップします。
2. 編集/削除したい予定をタップします。
3. 予定を編集するには、 をタップします。予定を削除するには、 →「削除」をタップし、「削除」をタップします。



## リマインダーの作成

### 手順

1. ホーム画面で「Google」→「カレンダー」をタップします。
2. **+** →「リマインダー」の順にタップします。
3. 通知の内容を入力し、「保存」をタップします。
4. 通知の時間を設定します。終日の通知、または繰り返す通知として設定することができます。
  - ・ 終日の通知: 「終日」の欄のスライダーを右に移動します。
  - ・ 通知の繰り返し:  をタップし、繰り返しの頻度を選択します。
5. 完了したら「保存」をタップします。

## 通知の編集と削除

### 手順

1. 「Google」→「カレンダー」の順にタップします。
2. 編集/削除したい通知をタップします。
3. 通知を編集するには、 をタップします。通知を削除するには、 →「削除」をタップし、「削除」をタップします。

## スタイリッシュに通話する

### デュアルSIMカード設定

デュアルSIMカード設定では、取り付けたnanoSIMカードの設定を管理することができます。この機能では、nanoSIMカードの有効/無効の切り替え、SIMの名前の設定、優先ネットワークへの設定などが可能です。



### nanoSIMカードの名前変更

nanoSIMカードの名前を変更することで、nanoSIMカードの識別がしやすくなります。

nanoSIMカードの名前を変更するには、「SIM1 名:SIM 1」または「SIM2 名:SIM 2」をタップし、新しい名前を入力します。

**注意:** 複数のSIMカードで通信事業者が異なる場合は、通信事業者の名前をSIMの名前に設定することをお勧めします。SIMの通信事業者が同じ場合は、電話番号をSIMの名前に設定することをお勧めします。

## 優先するSIMカードの設定

SIMカードを、通話やSMSメッセージ、データサービス用に優先使用するSIMカードとして設定することができます。

### 通話用のSIMカード

通話を開始するとき、本機は自動的に優先のSIMカードを選択し、通話を始めます。

一方のSIMカードを音声通話用に設定するには、「**音声通話**」をタップし、割り当てたいSIMカードを選択します。

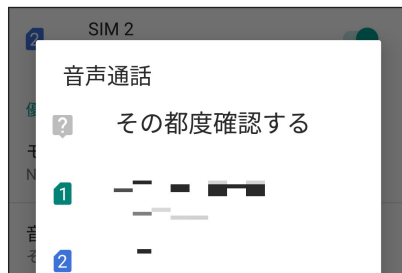

---

**重要:** この機能で通話が可能なのは、連絡先リストの連絡先に通話する場合のみです。

---

### SMSメッセージ用のSIMカード

SIMカードをSMSメッセージ用に設定するには、「**SMSメッセージ**」で「**SIM1**」または「**SIM2**」を選択します。

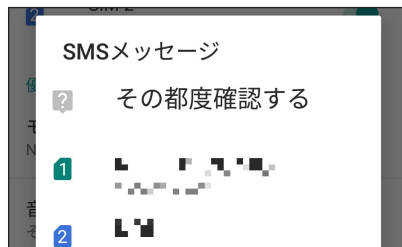

### データサービス用のSIMカード

一方のSIMカードをデータサービス用に設定するには、「**モバイルデータ通信**」で「**SIM1**」または「**SIM2**」を選択します。

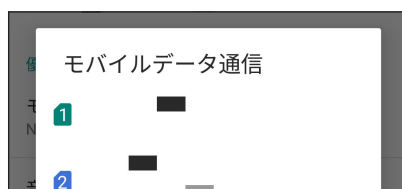



## 電話

本機では複数の方法で電話をかけることができます。連絡先リストから通話を開始する、スマートダイヤル機能で通話を開始する、スピードダイヤル機能で通話を開始することができます。

---

**注意:** 連絡帳アプリで連絡先を整理することができます。詳細は次の項目をご参照ください。 [連絡先を管理する](#)

---

### 電話アプリの起動

ホーム画面で連絡帳アプリを起動します。次のいずれかの操作で起動します。

-  をタップします。
- ホーム画面の下から上方向にスワイプし、「電話」をタップします。

### 電話番号を入力する

電話アプリを使用し、電話番号を直接入力して通話を開始することができます。

1. ホーム画面で  をタップし、ダイヤルパッドのアイコンをタップします。
2. 電話番号を入力し、受話器のアイコンをタップして通話を開始します。

---

**注意:** 通話ボタンの表示は、SIMカードの設定により異なります。詳細は次の項目をご参照ください。 [デュアルSIMカード設定](#)

---

### 内線番号をダイヤルする

内線番号にかける場合は、次の手順のいずれかで音声ガイドをスキップすることができます。



#### 内線番号の確認を求める

電話番号を入力した後に内線番号の確認プロンプトを挿入することができます。

1. 電話アプリから、電話番号を入力します。
2. 確認プロンプトを挿入するには、**:** →「待機を追加」をタップし、セミコロン「;」を表示させます。
3. 内線番号を入力します。
4. 受話器のアイコンをタップして、通話を開始します。
5. プロンプトされたら、「はい」をタップし、内線番号を確認します。
6. 通話を終了するには  をタップします。

## 内線番号を付けてダイヤルする

電話番号を入力した後、短い、または長いポーズを挿入すると、内線番号を付けた状態でダイヤルされます。

1. 電話アプリから、電話番号を入力します。
2. ポーズを入れるには、 → 「**2秒間の停止を追加**」をタップし、コンマ「,」を表示させます。
3. 内線番号を入力します。
4. 受話器のアイコンをタップして、通話を開始します。
5. 通話を終了するには  をタップします。

## スマートダイヤルで連絡先に通話する

連絡先の名前の最初の数文字、またはその番号の数桁を入力すると、連絡先リストまたは履歴から相手先の候補が表示されます。候補の中に通話したい連絡先が含まれていれば、すぐに通話を開始することができます。

1. 電話アプリを起動し、検索欄に連絡先の番号または名前を入力します。
2. 候補から通話する連絡先をタップします。連絡先がリストに表示されない場合は、連絡先またはその番号を完全に入力してください。
3. 受話器のアイコンをタップして、通話を開始します。

---

**注意:** 通話ボタンの表示は、SIMカードの設定により異なります。次の項目もご参照ください。 [デュアルSIMカード設定](#)

---

## 連絡帳アプリから通話を開始する

連絡帳アプリに登録した連絡先データを使用して通話を開始することができます。

1. 連絡帳アプリを起動します。
2. 連絡先の名前をタップし、ダイヤルする番号をタップします。
3. 通話を終了するには  をタップします。

---

**注意:** すべての連絡先のアカウントからすべての連絡先を表示するには、「**表示する連絡先**」ドロップダウンリストをタップし、すべてのアカウントにチェックを入れます。

---

## 通話する

お気に入りに連絡先を追加すると、電話アプリから連絡先に即座に通話を開始することができます。

1. 電話アプリを起動します。
2. 「**お気に入り**」をタップし、お気に入りを表示し、通話をしたい連絡先をタップします。
3. 通話を終了するには  をタップします。

## 通話を受ける

通話着信があると、本機のタッチスクリーンが点灯します。本機の状態により、着信を伝える表示形式も異なります。

## 着信電話の応答

本機の状態により、通話に応答する方法は2つあります。

- 本機がアクティブな状態の場合、通話を受ける場合は「**電話に出る**」を、受けない場合は「**拒否**」をタップします。
- ロックされた状態の場合は、応答するには  を上にスワイプ、拒否するには下にスワイプします。

## 通話記録の管理

通話記録では、不在着信の発信者へのかけなおしや通話の連絡先への保存、リダイヤル等の操作が可能です。

## 通話記録にある番号を連絡先に保存する



通話記録にある電話番号を連絡先に追加することができます。

1. 電話アプリから  をタップすると、通話記録の一覧が表示されます。
2. 連絡帳に追加したい番号をタップします。
3. 「**新しい連絡先を作成**」をタップし、連絡帳に追加します。

または、「**連絡先に追加**」をタップし、連絡先を選択し、既存の連絡先の番号を置き換える、または新規作成するかを選択し、「**保存**」をタップします。

## 発着信通話の番号をリダイヤルする

手順

1. 電話アプリから  をタップすると、通話記録の一覧が表示されます。
2. 番号をリダイヤルするには、番号の横に表示される  をタップします。
3. 通話を終了するには  をタップします。

## その他の通話オプション

通話中に利用可能なオプションをタップします。



### マイク

アクティブな呼び出しのためのマイクをオンまたはオフにします。マイクがオフまたはミュートに設定されている場合、相手の声を聞くことはできますが、相手はあなたの声を聞くことはできません。



### スピーカーフォン

スピーカーフォンのオン/オフを切り替えます。



### 保留

通話中の通話を保留にします。



### グループ通話

通信事業者とグループ通話サービスの契約をしている場合、このアイコンで通話中の通話に他の連絡先を追加しグループ通話に招待することができます。

#### 注意:

- グループ通話に参加できる人数は、グループ通話の契約内容により異なります。このサービスを使用する際は、事前に通信事業者との契約内容をご確認ください。
- グループ通話の詳細については、次の項目をご参照ください。 [複数の通話の管理](#)

## 複数の通話の管理

本機では、2件の通話を発信/受信することができます。

## 他の電話に応答する

通話中に他の着信があると、ビープ音が聞こえます。タッチスクリーン上の「**応答**」をタップすると、通話中に他の通話に応答することができます。

**注意:** この機能は通信事業者の契約内容により制限されている場合があります。この機能を使用する場合には通信事業者へ契約内容をご確認ください。

## 連絡先を管理する

連絡先を整理すれば、電話やSMSメッセージ、メール、ソーシャルネットワーク等を通じてのコミュニケーションを円滑に行なうことができます。複数の連絡先をお気に入りやグループ化して一度に連絡する、VIPとしてグループ化して予定や不在着信、未読メッセージの通知を一括して行なうなどの使用方法が可能です。

メールやソーシャルネットワークのアカウントと連絡先を同期する、連絡先情報を1つの場所で管理する、連絡を頻繁に行なう連絡先を分類するなど可能です。



連絡帳を起動するには、ホーム画面の下から上方向にスワイプし「**連絡帳**」をタップします。

## 連絡先の設定

連絡帳の設定で、連絡先の表示形式を選択することができます。表示オプションには、電話番号を含む連絡先だけを表示する、名字/名前と並べ替える、名字/名前と連絡先の名前を表示する、などがあります。連絡先の設定を行なうには、連絡帳アプリで  →「**設定**」の順にタップします。

## プロフィールの設定

自分の情報をプロフィールとして追加し保存することができます。

1. 連絡帳を起動し、 →「**設定**」→「**自分の情報**」をタップします。
2. 携帯電話の番号または自宅の番号などの情報を入力します。その他の情報を追加するには、「**その他の項目**」をタップします。
3. 完了したら  をタップします。

## 連絡先の追加

連絡先情報を本機や企業/Google/他のメールアカウントに追加し、電話番号やメールアドレス、VIPだけの予定などの、より重要な連絡先情報を記入します。

1. 連絡帳アプリを起動し、 をタップします。
2. 名前、携帯電話の番号や自宅の番号、メールアドレスなど、必要な情報を入力します。
3. 他の連絡先情報を追加したい場合は、「**その他の項目**」をタップします。
4. 完了したら√をタップします。

## 連絡先番号に内線番号を追加する

連絡先の内線番号を追加し、通話を開始するときの音声プロンプトをスキップすることができます。

1. 連絡先の情報画面で、次のいずれかの方法で、連絡先の番号と内線番号を入力します。
  - 番号の後にコンマ「Pause(,)」を入力し、内線番号を入力します。内線番号がダイヤルされる前に短いポーズが自動的に挿入されます。ポーズを延長するには「**Pause**」をさらにタップし、コンマをもう1つ挿入します。
  - 番号の後に「Wait(;)」を入力し、内線番号を入力します。連絡先の番号をダイヤルしている間に、内線番号を確認するメッセージが表示されます。確認メッセージで「**はい**」をタップします。
2. 完了したら√をタップします。

## 連絡先のプロフィールのカスタマイズ

連絡先の情報の編集、写真の追加、着信音の設定、プロフィールのカバー用の写真の撮影など、プロフィールをカスタマイズすることができます。

1. 連絡帳アプリを起動し、その情報やプロフィールの編集またはカスタマイズしたい連絡先を選択します。
2. 変更は、連絡先のプロフィールページから行います。

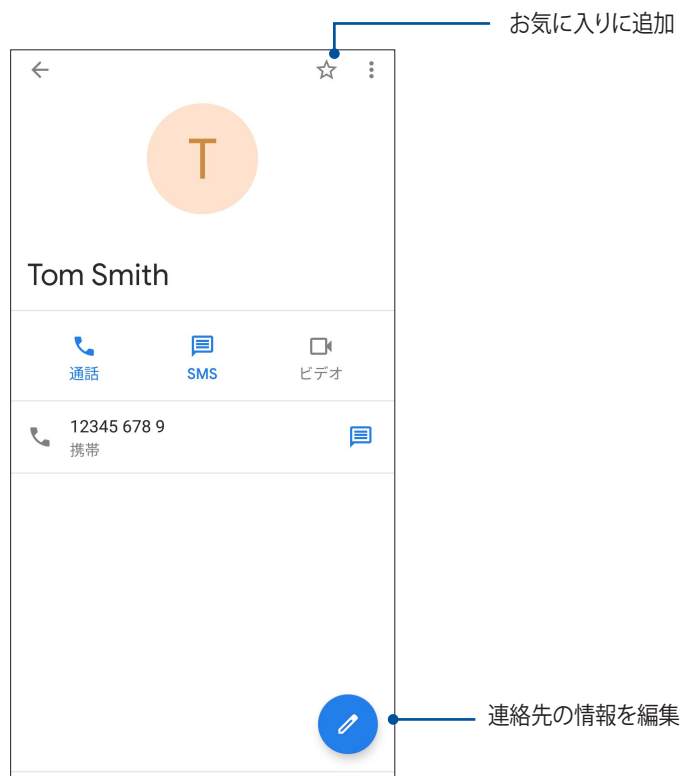

## お気に入りの連絡先をマークする

頻繁に通話する連絡先をお気に入りに追加すれば、電話アプリで簡単に通話できるようになります。

1. ホーム画面の下から上方向にスワイプし、「連絡帳」をタップします。
2. お気に入りに追加したい連絡先を選択します。
3. ☆をタップします。連絡先は電話アプリのお気に入りリストに追加されます。

### 注意:

- お気に入りを参照するには、ホーム画面で  → 「お気に入り」をタップします。
- 詳細は次の項目をご参照ください。 [通話する](#)

## ブロックリストの管理

### ブロックした番号

ブロックする番号をリストにし、不要な通話やメッセージの受信を避けることができます。ブロックした通話やメッセージはブロックリストのアーカイブに保存されます。

1. ホーム画面の下部から上方向にスワイプし、「連絡帳」をタップし、☰→「設定」→「ブロックした番号」をタップします。
2. 「番号を追加」をタップします。
3. ブロックする番号を入力します。
4. 完了したら「ブロック」をタップします。

### 番号のブロックを解除する

リストからブロックした番号を削除し、再度通話やメッセージを受け取ることができます。

1. ホーム画面の下部から上方向にスワイプし、「連絡帳」をタップし、☰→「設定」→「ブロックした番号」をタップします。
2. ブロック解除したい番号の脇にある × をタップします。
3. 「ブロックを解除」をタップします。

## メッセージの送信など

### メッセージ

メッセージに絵文字やステッカーを追加したり、位置情報の共有やメッセージのアーカイブ、送信者のブロック機能など、便利な機能が満載です。写真と動画の撮影も可能で、それらのファイルの共有も可能です。

### メッセージの送信

1. ホーム画面の下から上方向にスワイプし、「メッセージ」をタップします。
2. **+** をタップし、メッセージを送信したい連絡先を選択します。
3. メッセージ入力欄にメッセージを入力します。
4. 完了したら、メッセージの送信で使用するSIMアカウントを選択します。

### メッセージに返信する

1. ホーム画面またはロック画面でメッセージアラートをタップします。
2. メッセージ入力欄に返信メッセージを入力します。
3. 完了したら、返信メッセージの送信で使用するSIMアカウントを選択します。



# エンターテインメントセンターとして

# 5

## ヘッドセットの使用

ヘッドセットを接続すれば、通話や音楽を楽しむことができます。

## オーディオジャックへの接続

本機のオーディオポートに3.5mmヘッドセットを接続します。

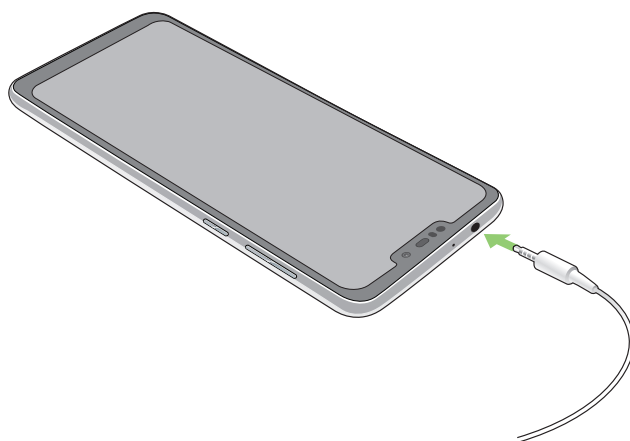

---

### 警告:

- オーディオジャックポートに他の物を接続しないでください。
- 電力を出力するケーブルをオーディオジャックポートに接続しないでください。
- 大音量で長い時間音声を聴くと、難聴などの原因となる恐れがあります。

---

### 注意:

- 互換性のあるヘッドセット、または本製品に付属のヘッドセットのみを使用することを強くお勧めします。
  - 音楽の再生中にヘッドセットを抜くと、再生が自動的に一時停止します。
  - 動画の再生中にヘッドセットを抜くと、再生が自動的に一時停止します。
-

## Google Play Music

Google Play Music は音楽ファイル配信サービスで、音楽のストリーミングやプレイリストの作成、ラジオの再生が可能です。また、クラウドに無料で5万曲以上の音楽ファイルを保存することができます。Google Play Music を定期購読すれば、無制限に音楽ファイルにアクセスすることができ、広告も表示されません。音楽ファイルはライブラリーに追加することもできます。

### Google Play Music のセットアップ

Google Play Music を利用するには、Google アカウントまたはGmail アカウントにサインインする必要があります。サインイン後は、ASUS Phone内の音楽ファイル (Google Playからアップロード・購入した曲も含む) は全て、自分のライブラリーに追加されます。

手順

1. ホーム画面から「**Google**」→「**Play Music**」をタップします。
2. 「**アカウントを追加**」をタップします。
3. 画面の指示に従い、アカウントにサインインします。

---

#### 注意:

- Google Play Music が利用できない国や地域があります。
  - Google Play Music の詳細は次のURLをご参照ください。(https://play.google.com/store/music?hl=ja)
-

# カメラ機能

# 6

## 写真・動画の撮影

### カメラアプリを起動する

本機に搭載のカメラアプリで、写真や動画を撮影することができます。カメラアプリを開くには、次のいずれかの手順で行います。

#### ロック画面から

カメラアプリが起動するまで  を任意の方向にドラッグします。

#### ホーム画面から

 をタップします。

### カメラのホーム画面

本機のカメラには、自動シーン検出機能と画像を自動的に安定させる機能が搭載されています。また、動画撮影時の手ぶれを自動的に補正する機能も搭載されています。

各アイコンでカメラアプリの操作を行います。

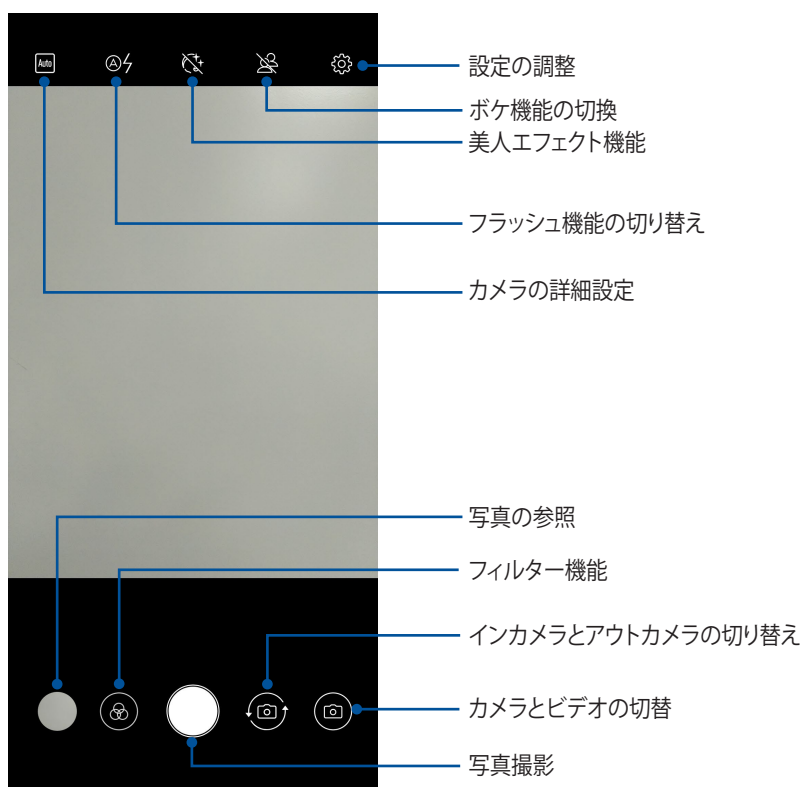

## 撮影場所

ロケーションタギング機能を有効にするには、次の手順に従ってください。

1. 「設定」→「セキュリティと現在地情報」→「位置情報」「アプリレベルの権限」から位置情報へのアクセスをオンにします。
2. 位置情報をGoogleマップと共有していることをご確認ください。
3. 写真を撮影する前に、カメラアプリのホーム画面で  をタップし、「位置情報」を「ON」にします。

## フォトを使用する

フォトでは画像の参照や動画の再生が可能です。

また、本機に保存した画像や動画ファイルの編集、共有、削除も可能です。フォトでは、スライドショーの再生や画像/動画ファイルの参照が可能です。

フォトを起動するには、ホーム画面の下から上方向にスワイプし、「フォト」をタップします。

## 撮影場所の表示

本機の位置情報アクセス機能を有効にすると、写真の位置情報を取得することができます。あなたの写真の位置情報には、写真が撮影された場所だけでなく、Googleマップでの情報も含まれます。

写真の詳細を表示する

1. 「設定」→「セキュリティと現在地情報」→「位置情報」「アプリレベルの権限」から位置情報へのアクセスをオンにします。
2. 位置情報をGoogleマップと共有していることをご確認ください。
3. フォトアプリを起動し、詳細を表示したい写真を選択します。
4. 写真をタップし、 をタップします。

## フォトのファイルを共有する

1. フォト画面から、共有したい画像データが保存されている「フォト」や「アルバム」をタップします。
2. 画像ファイルをタップ&ホールドします。
3. さらに共有する画像ファイルがある場合はタップして選択します。画像の上にチェックマークが表示されます。
4.  をタップし、画像を共有したい場所をリストから選択します。

## フォトからファイルを削除

1. フォト画面から、削除したい画像データが保存されている「フォト」や「アルバム」をタップします。
2. 削除する画像ファイルをタップ&ホールドします。
3. さらに削除する画像ファイルがある場合はタップして選択します。画像の上にチェックマークが表示されます。
4.  をタップします。

## 画像の編集

フォトでは、独自の画像編集ツールで本機に保存した画像を編集することができます。

1. フォト画面から、編集したい画像ファイルが保存されているフォルダーをタップします。
2. フォルダーを開き、タップしてファイルを選択します。
3.  をタップすると、編集用のツールバーが表示されます。
4. ツールバー上のアイコンをタップし、画像の編集を行います。

# Wi-Fi、Bluetoothなど

# 7

## モバイルネットワーク

利用可能なWi-Fiネットワークがないとき、モバイルネットワークを使用してインターネットに接続することができます。

### モバイルネットワークを有効にする

1. 次のいずれかの設定で設定画面を開きます。
  - クイック設定を起動し  をタップします。
  - ホーム画面の下から上方向にスワイプし、「設定」をタップします。
2. 「ネットワークとインターネット」→「モバイルネットワーク」をタップします。
3. 「モバイルデータ」を「ON」にスライドし、必要に応じ、モバイルネットワークのその他の設定を行います。

#### 注意:

- モバイルネットワークを通じてインターネットに接続する場合は、ご契約のプランに応じた追加料金が発生します。
- お使いのモバイルネットワークの料金/手数料および設定についての詳細は、ご契約の通信事業者にお問い合わせください。

## Wi-Fi

本機に搭載のWi-Fi 技術により、無線接続をご利用いただけます。無線環境でソーシャルメディアのアカウントの更新、インターネットサーフィン、データやメッセージのやり取りが可能です。

### Wi-Fi を有効にする

1. 以下のいずれかの方法で設定画面を起動します。
  - クイック設定を起動し  をタップし、「ネットワークとインターネット」をタップします。
  - ホーム画面の下から上方向にスワイプし、「設定」→「ネットワークとインターネット」をタップします。
2. Wi-Fi スイッチを右方向にスライドし、Wi-Fi をオンにします。

**注意:** クイック設定画面でもWi-Fi をオンにすることができます。詳細は次の項目をご参照ください。 [クイック設定](#)

## Wi-Fi ネットワークへの接続

1. 設定画面で「**Wi-Fi**」をタップすると、検出されたWi-Fi ネットワークが表示されます。
2. ネットワークをタップして選択し接続します。セキュリティにより保護されている場合、パスワードまたはキーの入力が必要となります。

---

### 注意:

- 本機は接続したことのあるネットワークを検出すると、自動的に再接続します。
  - バッテリーの消費を抑えるため、Wi-Fi 機能を使用しないときは、オフにすることをお勧めします。
- 

## Wi-Fi の無効化

### 手順

1. 以下のいずれかの方法で設定画面を起動します。
  - クイック設定を起動し、 →「**ネットワークとインターネット**」をタップします。
  - ホーム画面の下から上方向にスワイプし、「**設定**」→「**ネットワークとインターネット**」をタップします。
2. Wi-Fi スイッチを左方向にスライドし、Wi-Fi をオフにします。

---

**注意:** クイック設定画面でもWi-Fi をオフにすることができます。詳細は次の項目をご参照ください。 [クイック設定](#)

---

## Bluetooth

本機に搭載のBluetooth機能で、他のBluetooth対応デバイスとの間で近距離間でのファイルの送受信やマルチメディアファイルのストリーミング等のデータ通信が可能です。Bluetoothではメディアファイルの共有、データのやり取り、Bluetoothプリンターの使用、Bluetoothスピーカーでの音楽ファイルの再生などが可能です。

## Bluetoothの有効化

1. 次のいずれかの設定で設定画面を開きます。
  - クイック設定を起動し  →「**接続済みのデバイス**」をタップします。
  - ホーム画面の下から上方向にスワイプし、「**設定**」→「**接続済みのデバイス**」をタップします。
2. Bluetoothスイッチを右方向にスライドし、Bluetoothをオンにします。

---

**注意:** クイック設定画面でもBluetooth をオンにすることができます。詳細は次の項目をご参照ください。 [クイック設定](#)

---

## 本機とBluetoothデバイスのペアリング

Bluetoothデバイスに初めて接続する際は、本機とのペアリングを実行する必要があります。一度実行したペアリングの設定は自動的に本機に保存されます。

1. 設定画面で「**Bluetooth**」をタップすると、利用可能なデバイスがすべて表示されます。

### 重要:

- ペアリングしたいデバイスが表示されない場合は、そのデバイスのBluetooth機能がオンになっており、検出可能な状態であることを確認します。
- Bluetooth機能をオンにし検出可能な状態にする方法は、デバイスの取扱説明書をご参照ください。

2. 「**新しいデバイスとペア設定する**」をタップし、Bluetoothデバイスをスキャンします。
3. 利用可能なデバイスのリストからペアリングを行なうBluetoothデバイスをタップします。
4. 両方のデバイスで同じパスキーが表示されていることを確認し、「**ペア設定する**」をタップします。

**注意:** バッテリーの消費を抑えるため、Bluetooth機能を使用しないときは、オフにすることをお勧めします。

## 本機とBluetoothデバイスのペアリングの解除

1. 設定画面で、「**Bluetooth**」をタップすると、利用可能なデバイスとペアリング済みのデバイスがすべて表示されます。
2. ペアリング済みのデバイスのリストから、ペアリングを解除したいデバイスの  をタップし、「**削除**」をタップします。



## テザリング

利用可能なWi-Fi サービスが見つからないときに、本機をモデムまたはWi-Fi ホットスポットとして使用し、本機を通じて他のデバイスをインターネットに接続することができます。

**重要:** テザリング機能を使用するには、通信事業者とのデータプランの契約が必要な場合があります。このサービスを使用する際は、事前に通信事業者にご相談ください。

### 注意:

- テザリング経由のインターネット接続は、標準のWi-Fi またはモバイル接続よりも遅くなる場合があります。
- 本機にテザリングが可能なデバイスには、台数の制限があります。
- バッテリーの消費を抑えるため、テザリング機能を使用しないときは、オフにすることをお勧めします。

## Wi-Fi ホットスポット

本機をWi-Fi ホットスポットとして使用し、本機を通じて他のデバイスをインターネットに接続することができます。

1. 次のいずれかの設定で設定画面を開きます。
  - クイック設定を起動し、 → 「ネットワークとインターネット」をタップします。
  - ホーム画面の下から上方向にスワイプし、「設定」→「ネットワークとインターネット」をタップします。
2. 「アクセスポイントとテザリング」をタップし「Wi-Fi テザリング」を「ON」にします。
3. 「Wi-Fi アクセスポイントをセットアップ」をタップし、Wi-Fi アクセスポイントに固有のSSID (ネットワーク名) と強力な8文字のパスワードを割り当てます。完了したら「保存」をタップします。



4. Wi-Fi ネットワークに接続するのと同じ手順で、本機のホットスポット接続に他のデバイスを接続します。

## USBテザリング

本機でUSBテザリング機能を有効にすると、他機とインターネット接続を共有することができます。

1. USBケーブルを使用して他機に本機を接続します。
2. 設定場面で「ネットワークとインターネット」→「アクセスポイントとテザリング」をタップし、「USBテザリング」を「ON」に移動します。

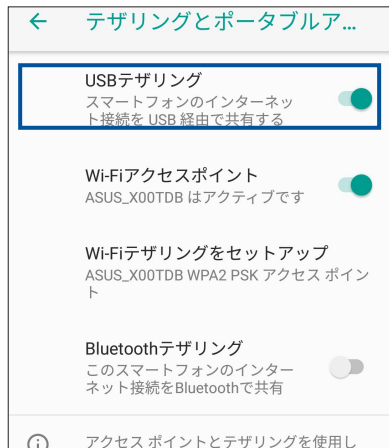

## Bluetoothテザリング

本機でBluetoothテザリング機能を有効にすると、他機とインターネット接続を共有することができます。

1. 本機やその他のデバイスのBluetooth機能を有効にします。
2. 両方のデバイスをペアリングします。

**注意:** 詳細は次の項目をご参照ください。 [本機とBluetoothデバイスのペアリング](#)

3. 設定場面で「ネットワークとインターネット」→「アクセスポイントとテザリング」をタップし、「Bluetoothテザリング」を「ON」に移動します。



# 旅行と地図

# 8

## 時計

タイムゾーンのカスタマイズ、アラーム、ストップウォッチ機能などを利用することができます。

## アプリの起動

時計を起動するには、ホーム画面の下から上方向にスワイプし「時計」をタップします。

## 時計

「時計」をタップすると、世界時計の設定画面が開きます。



## アラームクロック

「アラーム」をタップすると、アラームクロックの設定画面が開きます。



## ストップウォッチ

「ストップウォッチ」をタップすると、ストップウォッチ機能が起動します。

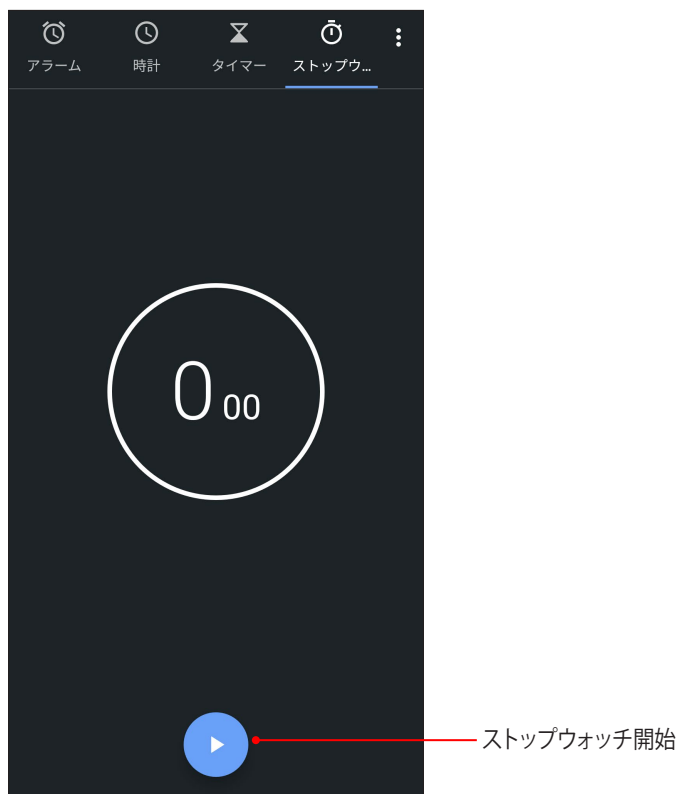

## タイマー

本機には様々なタイマー機能が搭載されています。

### タイマーの設定

「タイマー」をタップすると、タイマー機能が起動します。



## Zenの特別なツール

### 電卓

本機の電卓アプリを使用する

### 電卓を起動する

電卓を起動するには、ホーム画面の下から上方向にスワイプし、「電卓」をタップします。

### 電卓画面

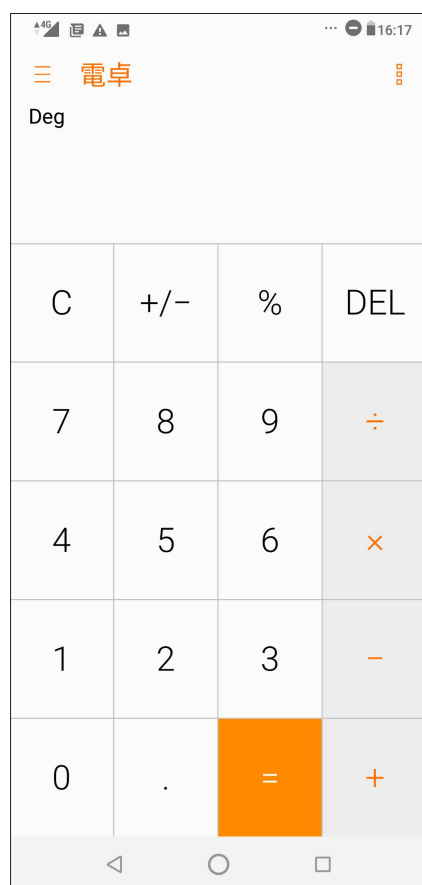

## 音声レコーダ

音声レコーダアプリを使用すれば、本機でオーディオファイルを録音することができます。

### 音声レコーダの起動

音声レコーダを起動するには、ホーム画面の下から上方向にスワイプし、「音声レコーダ」をタップします。

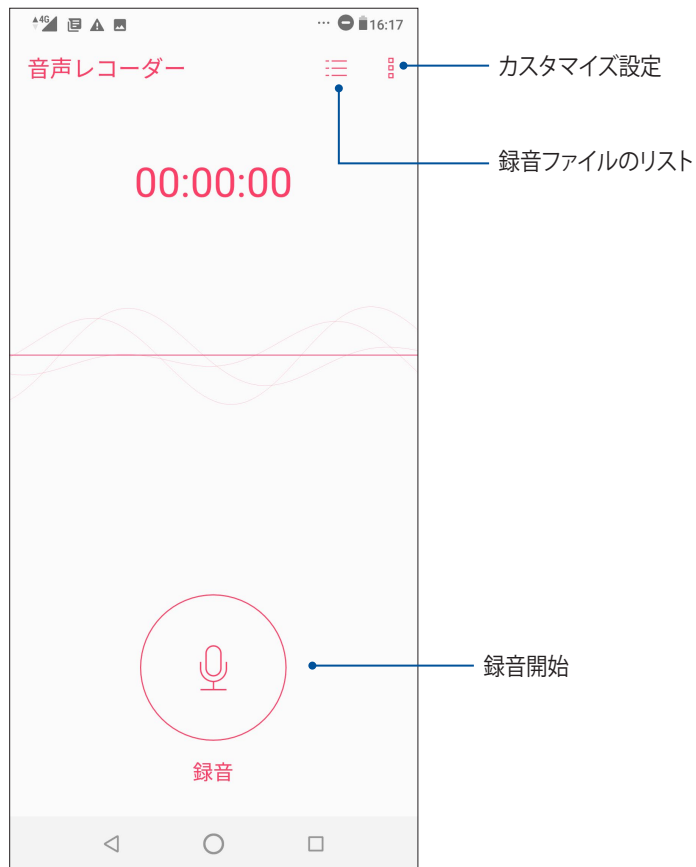

## 録音を一時停止する

一時停止後に録音を再開することもできますが、録音したコンテンツを削除、または保存することもできます。

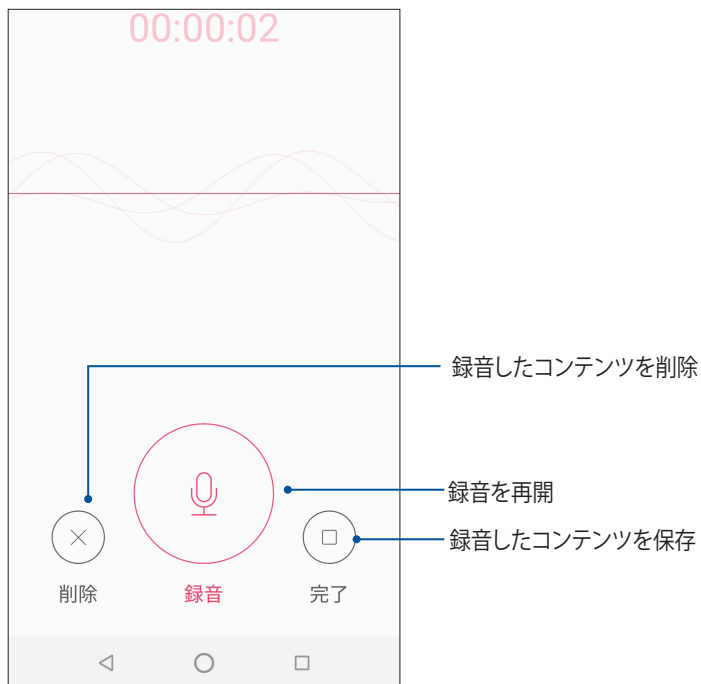

## 録音リスト

録音リストから、録音したコンテンツの再生や名前変更、共有、削除が可能です。録音リストを表示するには、音声レコーダーのメイン画面から  をタップします。

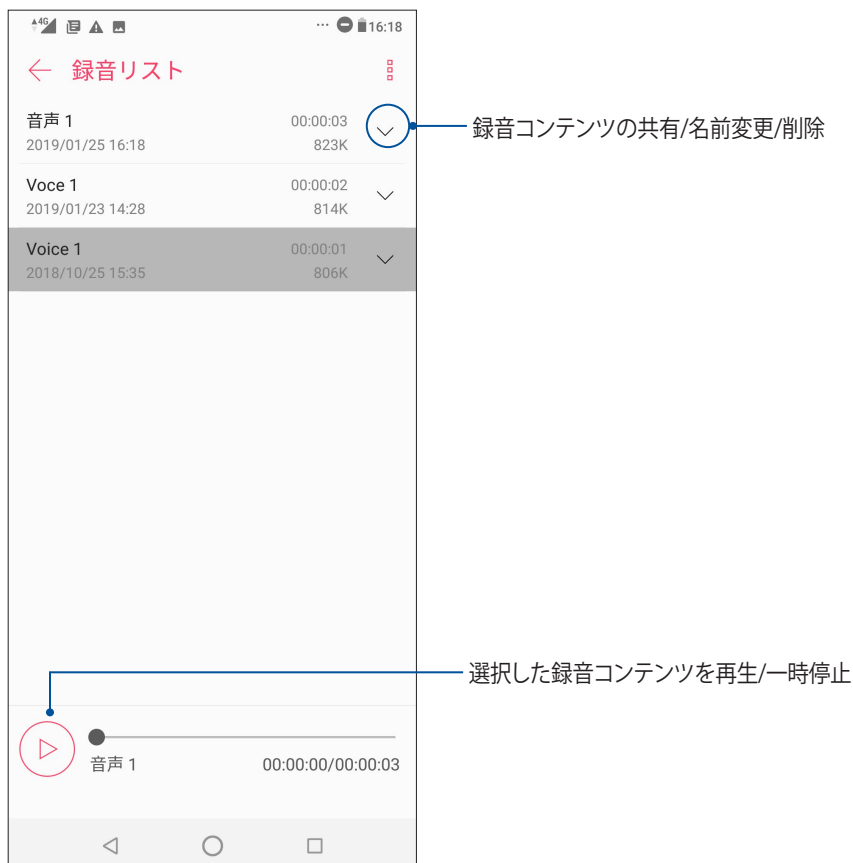



## 本機を最新状態に保つ

本機のアプリや機能を最新の状態に保つことで、本機を常に快適にご使用いただけます。

### システム更新

1. ホーム画面の下から上方向にスワイプし、「設定」をタップします。
2. 設定画面で下にスライドして他の項目を表示し、「システム」→「システムアップデート」をタップし、更新をチェックします。
3. システムアップデート画面で  をタップすると、システムアップデートの自動ダウンロードを設定することができます。

---

**注意:** 「システムアップデート」ウィンドウの「前回の更新チェック日時」では、最後にシステム更新を確認した日時を表示することができます。

---

### ストレージ

本機の内部ストレージ、外付けストレージ、オンラインストレージにデータやアプリ、ファイルを保存することができます。オンラインストレージを使用する際は、インターネット接続が必要です。付属のUSBケーブルを使用し、コンピューターと本機とでデータの転送が可能です。

### バックアップ

本機を使用し、データやWi-Fiのパスワード、その他設定をGoogleサーバーにバックアップすることができます。

1. ホーム画面の下から上方向にスワイプし、「設定」→「システム」→「バックアップ」をタップします。
2. バックアップ画面では次の作業を実行することができます。
  - **Google Driveへのバックアップ:** データやWi-Fiのパスワード、その他の設定をGoogle Drive にバックアップします。
  - **アカウント:** バックアップ用のアカウントを指定します。バックアップを保存するときに使用します。

### リセット

ネットワーク設定とアプリの設定のリセット、また、工場出荷時の設定にリセットします。

1. ホーム画面の下から上方向にスワイプし、「設定」→「システム」→「リセット オプション」をタップします。
2. リセット画面では次の作業を実行することができます。
  - **Wi-Fi、モバイル、Bluetoothをリセット:** この機能により、Wi-Fi パスワードやその他のネットワーク設定を初期化状態にリセットすることができます。
  - **アプリの設定をリセット:** アプリを再インストールしたときに、バックアップした設定とデータを復元します。
  - **すべてのデータを初期化(初期状態にリセット):** 本機のデータを全て消去します。

## セキュリティ

本機に搭載のセキュリティ機能で、本機への不正なアクセスや着信通話を防ぐことができます。

### スクリーンのロック解除

ロックされたスクリーンをロック解除する方法を選択することができます。

1. ホーム画面の下から上方向にスワイプし、「設定」→「**セキュリティと現在地情報**」をタップします。
2. 「**画面のロック**」をタップし、ロック解除の方法を選択します。

**注意:**

- 詳細は「ロック解除」をご参照ください。
- 選択した画面のロックを解除するには、「なし」を選択します。

### ロック解除

本機のロック画面のロック解除の方法を選択します。

#### スワイプ(なぞる)

上方向にスワイプし、ロックを解除します。



## PIN

4つ以上の数字でPINを作成します。

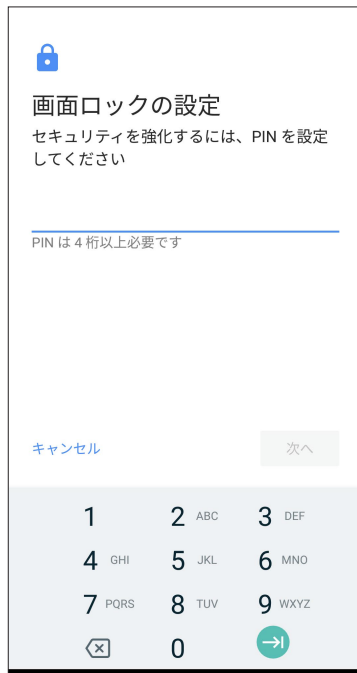

---

**重要:** ロック解除用のPINは忘れないようにしてください。

---

## パターン

指で線をなぞり、パターンを作成します。

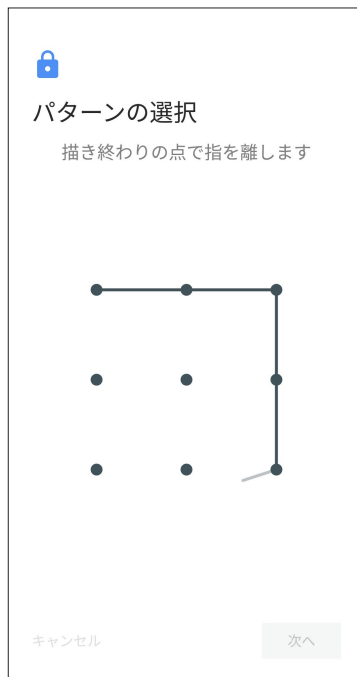

---

**重要:** 点を最低4つ以上使用し、パターンを作成してください。ロック解除用のパターンは忘れないようにしてください。

---

## パスワード

最低4文字でパスワードを作成します。

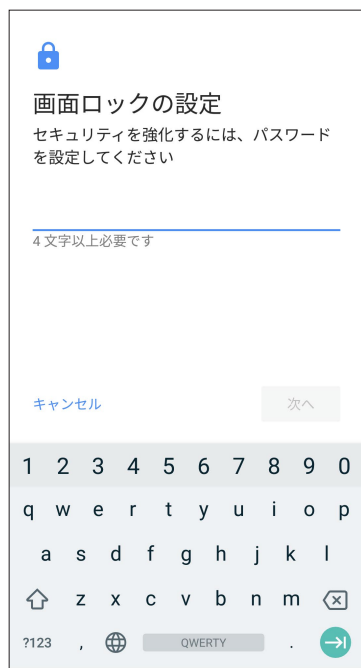

---

**重要:** ロック解除用のパスワードは忘れないようにしてください。

---

## 本機の情報を確認する

本機のIMEI (国際移動体装置識別) 番号やモデル番号等を表示します。

本機を紛失した場合など、本機の不正使用を防止するために、これらの情報をご契約の通信事業者が必要とする場合があります。

本機の情報を表示する

1. ホーム画面の下から上方向にスワイプし、「**設定**」をタップします。
2. 設定画面を下方向にスライドしてその他の機能を表示し、「**システム**」→「**端末情報**」をタップします。端末情報の画面には、本機の状態や法律情報、モデル番号、OSバージョン、ハードウェア情報、ソフトウェア情報等が表示されます。
3. シリアルナンバー、電話番号、IMEIを表示するには、「**端末の状態**」をタップします。

# 付録

## 安全に関する情報

**警告:** 本書に記載されている以外の操作や調整、手順を実行した場合、有害な放射線被爆を引き起こす可能性があります。

### 本製品のお手入れ

- 0～35℃の周囲温度でご使用ください。

### バッテリー

**警告:** バッテリーの取り外しは大変危険です。また保証対象外となりますので、バッテリーは絶対に取り外さないでください。

本機には高品質リチウムポリマーバッテリーが搭載されています。なお、このバッテリーは取り外しができません。バッテリーをより長くご使用いただくため、以下の点にご注意ください。

- 保証対象外となりますので、非着脱式のリチウムポリマーバッテリーを絶対に取り外さないでください。
- 高温・低温となる場所・環境で充電を行わないでください。バッテリーは5～35℃の周囲温度で正常に機能します。
- バッテリーの取り外し・交換を行わないでください。
- ASUS指定のバッテリーのみをご使用ください。それ以外のバッテリーを使用した場合、製品の故障や破損、怪我の原因となる恐れがあります。
- バッテリーを液体に浸さないでください。
- バッテリー内部には人体に有害な物質が含まれている場合があります。絶対に分解しないでください。
- バッテリーの回路をショートさせないでください。オーバーヒートや火災の原因となり、大変危険です。宝石や貴金属の近くに置かないでください。
- バッテリーを火中に投じないでください。爆発及び有害物質飛散の原因となります。
- バッテリーを通常ゴミとして廃棄しないでください。廃棄の際は地域の条例等に従ってください。
- バッテリーの端子に触れないでください。
- 火災や火傷を防ぐため、バッテリーを分解したり、曲げたり、衝撃を加えたり、穴を開けたりしないでください。

#### 注意:

- バッテリーは製造元が指定する物をご使用ください。それ以外の物を使用した場合、爆発や本機の故障の原因となります。
- バッテリー廃棄の際は電子機器の廃棄に関する地域の条例等に従ってください。

### ACアダプター

- 本機に付属のACアダプターのみをご使用ください。
- ACアダプターからコードを外す際は、コードを引っ張らず、ACアダプターを持って取り外してください。

## 警告

本機は精密電子機器です。ご使用前に、ACアダプター上の記載内容を全てお読みください。

- 本機を高温また多湿となる場所や環境使用しないでください。本機は0～35℃の間の周囲温度で最も効率的に動作します。
- 本機やアクセサリを分解しないでください。修理が必要な場合は、ASUSコールセンターにご相談ください。分解した場合、感電や火災等の恐れがあり危険です。
- バッテリーの端子をショートさせないでください。

## 工具の使用による操作者のアクセス

ある領域及び部位に対する工具を使用した操作に危険性が伴うと考えられる場合、その領域及び部位を含む全ての領域にその工具による操作ができないようにする、或いはその領域及び部位にその危険性を警告する何らかの表示を行わなければなりません。

## 通常使用時における身体との距離

本機の前面と背面は、身体から5 mm離してご使用ください。

\* なお、上記の通常の使用において、前面と背面以外の4側面は身体には近接しません。

## ご注意

### EU Radio Equipment Directive Compliance

#### Simplified EU Declaration of Conformity

Hereby, ASUSTek Computer Inc. declares that the radio equipment ASUS\_X01AD is in compliance with Directive 2014/53/EU. Full text of EU declaration of conformity is available at <https://www.asus.com/support/>. (Search for ZB633KL)

#### RF Output Table

Items	Maximum Radio-Frequency Output Power Table	
Bluetooth	Bluetooth BR/EDR (2402~2480 MHz)	9.07 (dBm)
	Bluetooth -LE (2402~2480 MHz)	-2.23 (dBm)
WLAN	2.4GHz 802.11b (2412~2472 MHz)	16.52 (dBm)
	2.4GHz 802.11g (2412~2472 MHz)	14.77 (dBm)
	2.4GHz 802.11n HT20 (2412~2472MHz)	12.91 (dBm)
	2.4GHz 802.11n HT40 (2422~2462MHz)	13.22 (dBm)
GSM	GSM 900 Burst(880~915 ; 925~960 MHz)	32.24 (dBm)
	GSM 1800 Burst (1710~1785 ; 1805~1880 MHz)	30.20 (dBm)
WCDMA	WCDMA Band I (1920~1980 ; 2110~2170 MHz)	23.23 (dBm)
	WCDMA Band V (824~849 ; 869~894 MHz)	23.21 (dBm)
	WCDMA Band VIII (880~915 ; 925~960 MHz)	23.09 (dBm)
LTE	LTE Band 1 (1920~1980 ; 2110~2170 MHz)	23.15 (dBm)
	LTE Band 3 (1710~1785 ; 1805~1880 MHz)	23.26 (dBm)
	LTE Band 5 (824 ~ 849 ; 869 ~ 894 MHz)	23.61 (dBm)
	LTE Band 7 (2500~2570 ; 2620~2690 MHz)	23.43 (dBm)
	LTE Band 8 (880~915 ; 925~960 MHz)	23.7 (dBm)
	LTE Band 20 (832~862 ; 791~821 MHz)	23.62 (dBm)
	LTE Band 40 (2300~2400 MHz)	23.42 (dBm)

**NOTE:** This RF output power table is for EU member states, the EEA States, the EFTA States and Turkey only. The frequency range and the RF output power may differ from other non-EU countries.

#### RF Exposure Information

This ASUS product has been tested and meets applicable European SAR limits. The SAR limit is 2.0 W/kg in countries that set the limit averaged over 10 grams of tissue. The specific maximum SAR values for this device are as follows:

ASUS\_X01AD(ZB633KL)

- Head: 0.351 W/Kg
- Body: 1.499 W/Kg

When carrying this device or using it while worn on the body, either use an approved accessory such as a holster or otherwise maintain a distance of 0.5 cm from the body to ensure compliance with RF exposure requirements.

#### CE Marking



## ASUS PhoneでGPS (全地球測位システム) を使用する

### 手順

本機でGoogleマップ、またはGPS対応のアプリを使用する際は、インターネットに接続されていることを確認します。

本機でGPS対応アプリを初めて使用する場合、より精度の高い位置情報を得るために、屋外で使用することをお勧めします。

車内で本機のGPS対応アプリを使用する場合は、車の窓や車内の電子機器の金属部分がGPSの性能に影響を与える可能性があります。

## 回収とリサイクルについて

使用済みのコンピューター、ノートPC等の電子機器には、環境に悪影響を与える有害物質が含まれており、通常のごみとして廃棄することはできません。リサイクルによって、使用済みの製品に使用されている金属部品、プラスチック部品、各コンポーネントは粉碎され新しい製品に再使用されます。また、その他のコンポーネントや部品、物質も正しく処分・処理されることで、有害物質の拡散の防止となり、環境を保護することに繋がります。

## 筐体のコーティングについて

---

**重要:** 感電などを防ぐため、本機は絶縁性のあるコーティング材を使用しています (入出力ポート搭載部分を除く)。

---

## グリーンASUS

ASUSは環境に優しい製品・パッケージ作りに取り組んでおり、環境に及ぼす影響を最小限に抑えると同時に、消費者の安全と健康への配慮を行なっております。二酸化炭素の排出量削減のため、ユーザーマニュアルのページ数を削減しました。

ユーザーマニュアル完全版および関連情報は、本機に収録のユーザーマニュアル、またはASUSのサポートサイトをご参照ください。

<http://support.asus.com/> (英語)

<https://www.asus.com/jp/support/> (日本語)

## 電気・電子機器に含有される化学物質の表示について

資源有効利用促進法では、JIS C 0950: 2008 (J-Moss) の定める規格により、製造元に対し特定の電気・電子機器に含まれる化学物質の情報提供を義務付けています。J-Moss とは、電気・電子機器に含有される化学物質の表示に関するJIS規格の略称で、正式名称は「The marking when content other than exemption does not exceed reference value of percentage content (電気・電子機器の特定の化学物質の含有表示方法)」です。なお、この規格は2008年8月1日より適用されています。

この規格に関する詳細情報はASUSのサイト (<http://green.asus.com/english/>) に記載の「The marking when content other than exemption does not exceed reference value of percentage content (電気・電子機器の特定の化学物質の含有表示方法)」をご参照ください。



## 通常使用時における身体との距離

本機の前面と背面は、身体から15 mm離してご使用ください。

\* なお、上記の通常の使用において、前面と背面以外の4側面は身体には近接しません。

## 技術基準適合等の電磁的表示について

本機には、電波法及び電気通信事業法に基づく技術基準に適合していることを証明する技適マーク、および使用に際しての注意事項、その他各種認証に関する情報は、以下の操作で確認することができます。

確認方法

1. 本機の電源をオンにします。
2. ホーム画面上で「**アプリボタン**」を選択します。
3. 「**設定**」を選択します。
4. 一番下まで画面をスクロールし、「**端末情報**」→「**認証**」を選択すると、登録されている認証情報の一覧が表示されます。

モデル名: ASUS\_X01AD (ZB633KL)

<b>Manufacturer:</b>	ASUSTeK Computer Inc.
<b>Address:</b>	4F, No.150, LI-TE RD., PEITOU, TAIPEI 112, TAIWAN
<b>Authorised representative in Europe:</b>	ASUS Computer GmbH
<b>Address:</b>	HARKORT STR. 21-23, 40880 RATINGEN, GERMANY